

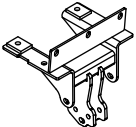













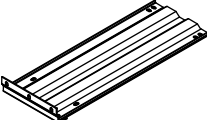

Zubehör:

Pos. 1 Tragarme der Anhängerkupplung 1 St. 	Pos. 5 Distanzhülse 2 St. Ø21,3x2,65mm L=97mm 	Pos. 11 Schraube 8.8 B 3 St. M10x35mm 	Pos. 17 Mutter 8 B 2 St. M12 
	Pos. 6 Unterlage 2 St. 60x40x4mm 	Pos. 12 Unterlegscheibe B 3 St. Ø35xØ12x4mm 	Pos. 18 Mutter 8 B 5 St. M10 
Pos. 2 Hauptplatte 1 St. 	Pos. 7 Schraube 8.8 B 1 St. M12x75mm 	Pos. 13 Unterlegscheibe 2 St. Ø 13 mm 	Pos. 19 Kugelschutz 1 St. 
	Pos. 8 Schraube 8.8 B 1 St. M12x70mm 	Pos. 14 Unterlegscheibe 6 St. Ø 10,5 mm 	
Pos. 3 Kupplungskugel 1 St. Art. nr- KL1E16 	Pos. 9 Schraube 8.8 B 2 St. M10x130mm 	Pos. 15 Federring 2 St. Ø 12,2 mm 	
Pos. 4 Steckdosenhalteplatte 1 St. Art. nr-BL1E16 	Pos. 10 Schraube 8.8 B 4 St. M10x40mm 	Pos. 16 Federring 9 St. Ø 10,2 mm 	

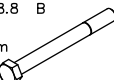

PPUH AUTO-HAK S.J.

Produkcja Zaczepów Kulowych
Henryk & Zbigniew Nejman
76-200 SLUPSK ul. Słoneczna 16K
tel/fax (059) 8-414-414; 8-414-413
E-mail: office@autohak.com.pl
www.autohak.com.pl

Anhängerkupplung

Klasse: **A50-X** Katalog nr **E16**
zugelassen zur Montage an folgenden Fahrzeugtypen:
Hersteller: **OPEL**
Modell: **OMEGA ‚B‘**
Typ: **4 Türen**
ab Bj. 04.1994

Technische Daten:
D – Wert : 10,98 kN
Max. Masse Anhänger: **2100 kg**
Max. Stützlast: **75 kg**

Homologationsnummer gemäß der Richtlinien der EKG/ONZ 55.01
Vorschrift: E20-55R-01 1169

EINLEITUNG

Die Anhängerkupplung erfüllt die Vorschriften der Verkehrssicherheit. Sie beeinflusst die Fahrsicherheit und daher ist ausschließlich nur vom Fachpersonal zu montieren. Es dürfen keinesfalls Konstruktionsänderungen vorgenommen werden. Sonst erlischt die Verwendungszulassung.

Falls es eine Isolationsschicht oder Fahrzeugunterbodenschutz gibt, wo die Anhängerkupplung befestigt wird, so sind diese zu entfernen. Andere Karosseriestellen und gebohrte Löcher sind mit der Antikorrosionsfarbe anzustreichen.

Für die Belastungswerte gelten die vom Fahrzeughersteller angegebenen Daten bzw. max. Masse der Anhänger und max. Stützlast. Dabei dürfen die Höchstwerte der Anhängerkupplung nicht überschritten werden.

D-Wert Formel:

$$\frac{\text{max. Masse Anhänger [kg]} \times \text{Max. Fahrzeuggesamtgewicht [kg]}}{\text{max. Masse Anhänger [kg]} + \text{Max. Fahrzeuggesamtgewicht [kg]}} \times \frac{9,81}{1000} = D \text{ [kN]}$$

MONTAGE - und BETRIEBSANLEITUNG DER ANHÄNGEKUPPLUNG

Anbauanleitung

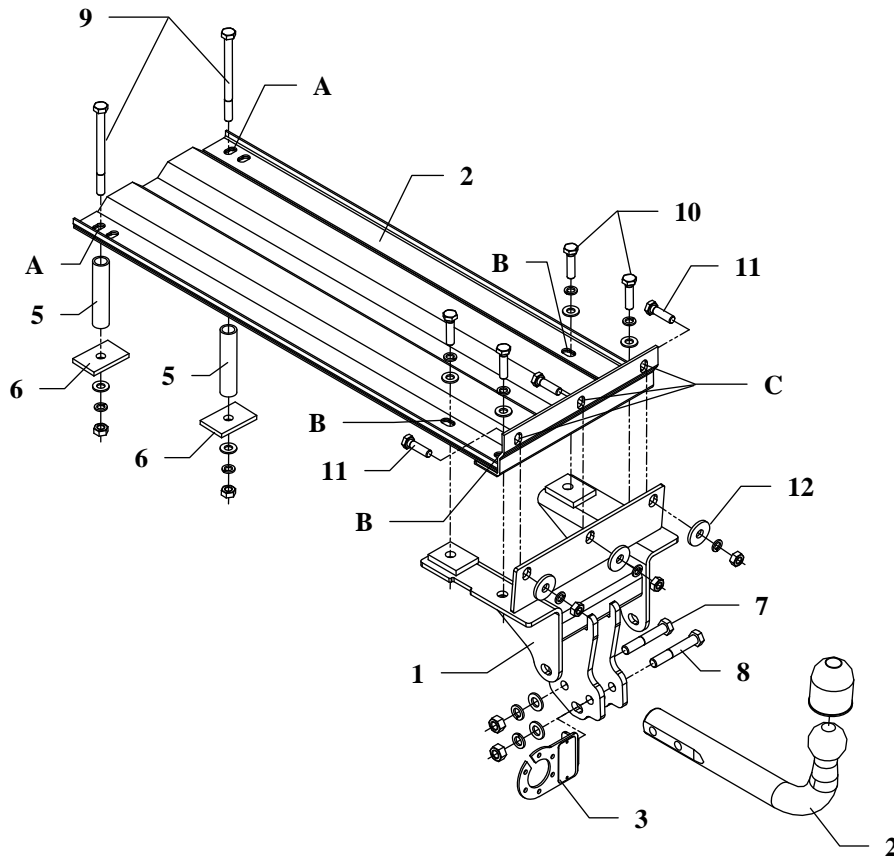

Die Anhängerkupplung (Katalognummer **E16**) ist für folgende Fahrzeugtypen zugelassen: **OPEL OMEGA ‚B‘ 4 Tüer**, ab Bj. 04.1994 dient zum ziehen der Anhänger mit der Gesamtlast von **2100 kg** und der Kugelstützlast von max. **75 kg**.

VON DEM HERSTELLER

Die Zuverlässigkeit der Anhängerkupplung ist jedoch auch von der ordnungsgemäßen Montage und der richtigen Nutzung abhängig. Daher werden Sie gebeten, sorgfältig die folgende Montageanleitung zu lesen und sich an die entsprechenden Anweisungen zu beachten.

Die Anhängerkupplung muss an den vom Fahrzeughersteller vorgeschriebenen Befestigungsstellen montiert werden.

1. Die hintere Stoßstange demontieren, den Teppichboden aus dem Kofferraum wegnehmen, die Verkleidung aus dem hinteren Fahrzeugteil im Kofferraum demontieren.
2. Die gekörnten Punkte zur Montage der Anhängerkupplung im Kofferraum suchen. Zur Orientierung zuerst die Vorrichtung der Anhängerkupplung (Pos.2) im Kofferraum an das hintere Teil anlegen. Dann die Löcher im Boden des Kofferraumes und im hinterem Teil des Fahrzeuges mit Hilfe von dem Bohrer $\varnothing 10,5$ mm (Pos. A, B, C) bohren.
3. Die Vorrichtung der Anhängerkupplung (Pos.2) am Kofferraumboden mit Hilfe von den Schrauben M10x 40mm (Pos.10) durch die Löcher (Pos.B) festziehen.
4. Die Distanzhülsen (Pos.5) von unten in die Punkte A einsetzen, einschließlich der Unterlegscheibe (Pos.6) mit Hilfe von den Schrauben M10x130 mm (Pos.9) festziehen.
5. An dem hinteren Teil des Fahrzeuges die Tragarme der Anhängerkupplung (Pos.1) von außen anlegen. Mit dem vorher montierten Teil durch die Löcher (Pos.C) mit Hilfe von den Unterlegscheiben (Pos. 12) und drei Schrauben M10x35 mm (Pos.11) befestigen.
6. Die Kupplungskugel (Pos. 2) und das Halteblech der Steckdosenhalteplatte (Pos. 3) mit den mitgelieferten Schrauben M12x70mm (Pos. 7) und M12x75mm (Pos.8) gemäß der Zeichnung fixieren.
7. Die vom Fahrzeughersteller ausgeführten Anschnitte im unteren zentralen Punkt der Stoßstangeverkleidung suchen, herausbrechen, dann die Verkleidung montieren
8. Die Schrauben gemäß den Angaben in der Tabelle festdrehen.
9. Die hintere Stoßstange montieren.
10. Die Elektroinstallation gemäß der Bedienungsanleitung des Herstellers anschließen.
11. Falls nötig, den durch die Montage beschädigten Farbanstrich an der Anhängerkupplung ausbessern.

Drehmomente für Schrauben und Muttern 8.8:

M 8 - 25 Nm

M 10 - 55 Nm

M 12 - 85 Nm

M 14 - 135 Nm

ACHTUNG

- Nach dem Anbau der Anhängerkupplung sind die nationalen Vorschriften zur Anbauabnahme und zur Änderung der Fahrzeugpapiere zu beachten.
- Das Fahrzeug sollte mit seitlichen Blinkern und Rückspiegeln, deren Abstand mindestens der Anhängerbreite entspricht, ausgestattet werden.
- Alle Befestigungsschrauben sind nach ca. 1000 km Anhängerbetrieb zu prüfen und nachzuziehen.
- Die Kugel der Anhängerkupplung ist sauber zu halten und zu fetten.

Der Freiraum nach Anhang VII, Abbildung 30 der Richtlinie 94/20/EG ist zu gewährleisten

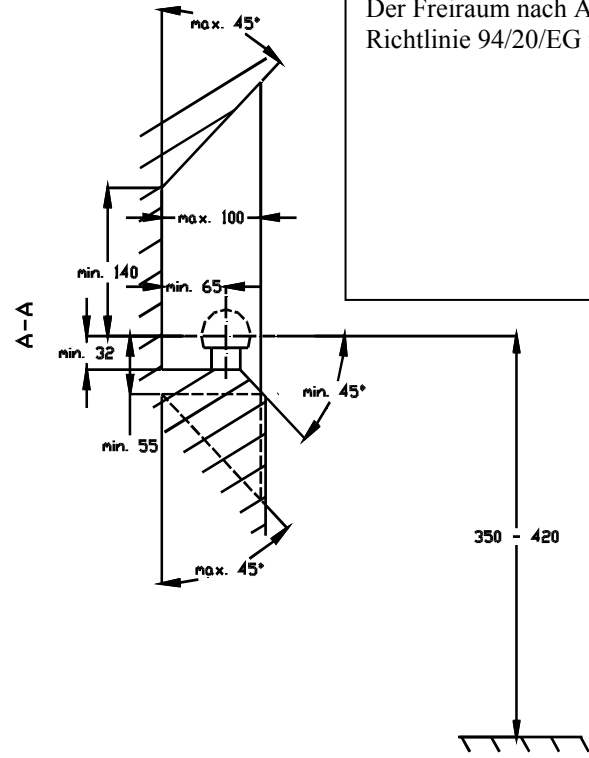

Bei zulässigem Gesamtgewicht des Fahrzeuges

