

Fitting instructions

Make: Citroën

Xsara Picasso; 2000->

Type: 4346

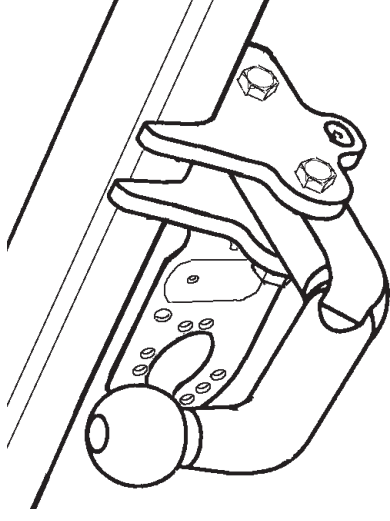

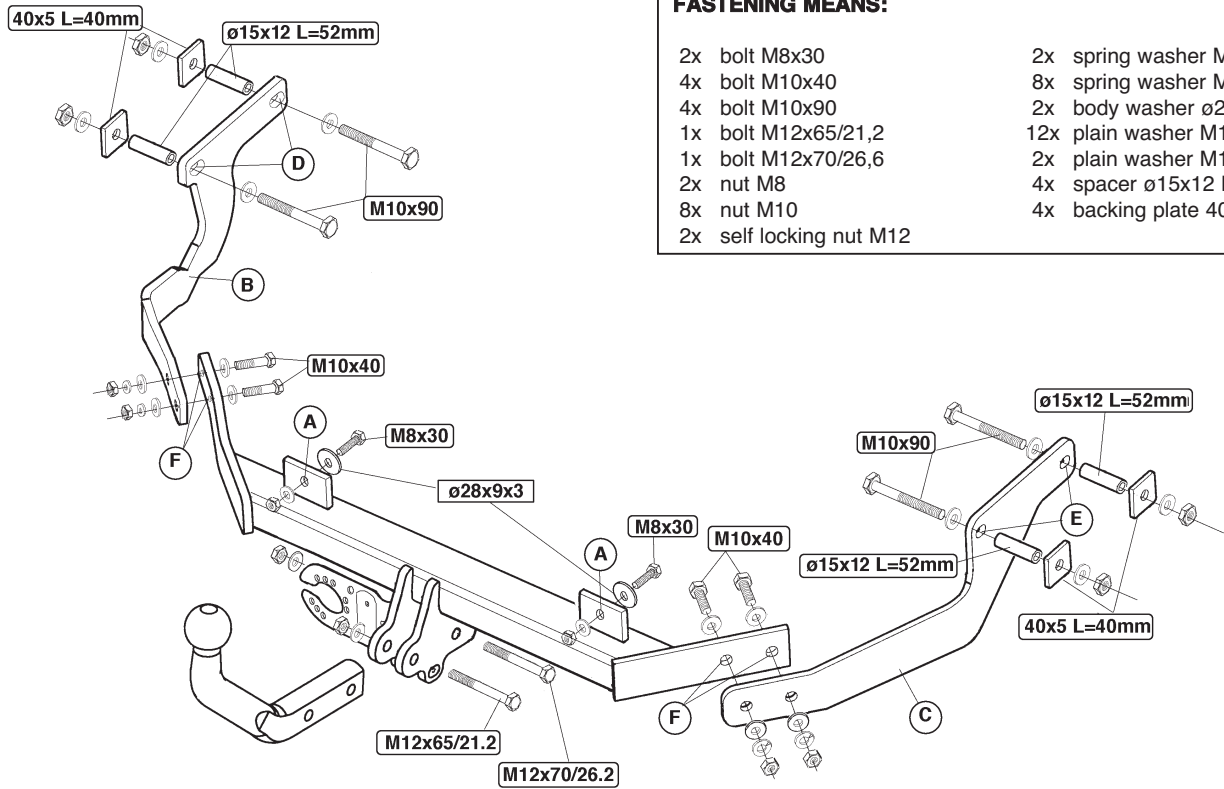

FASTENING MEANS:

- | | |
|-------------------------|------------------------------|
| 2x bolt M8x30 | 2x spring washer M8 |
| 4x bolt M10x40 | 8x spring washer M10 |
| 4x bolt M10x90 | 2x body washer ø28x9x3 |
| 1x bolt M12x65/21,2 | 12x plain washer M10 |
| 1x bolt M12x70/26,6 | 2x plain washer M12 |
| 2x nut M8 | 4x spacer ø15x12 L=52mm |
| 8x nut M10 | 4x backing plate 40x5 L=40mm |
| 2x self locking nut M12 | |

Tested in accordance with directives 94/20/EG

© 434670/10-06-2004/1

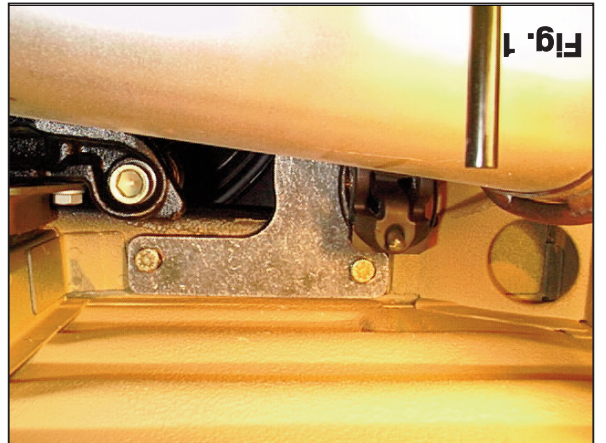
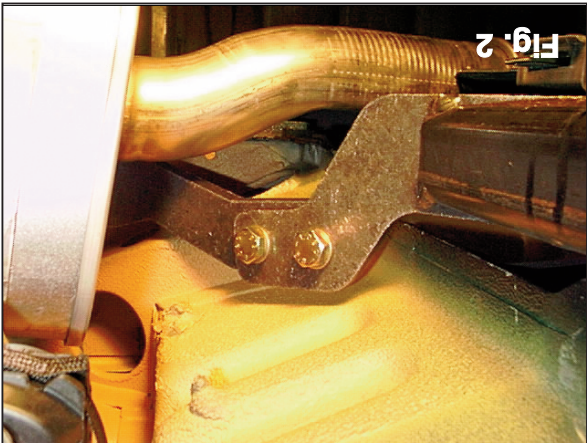
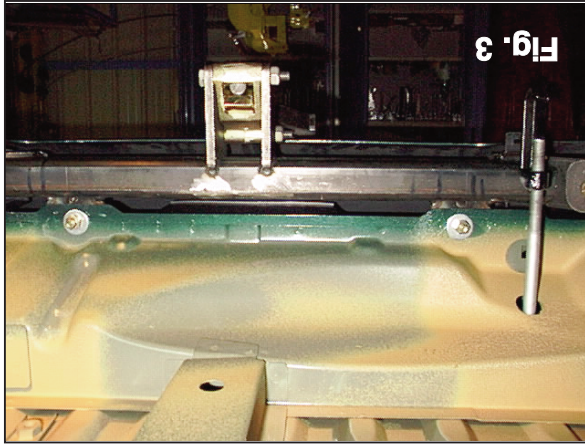
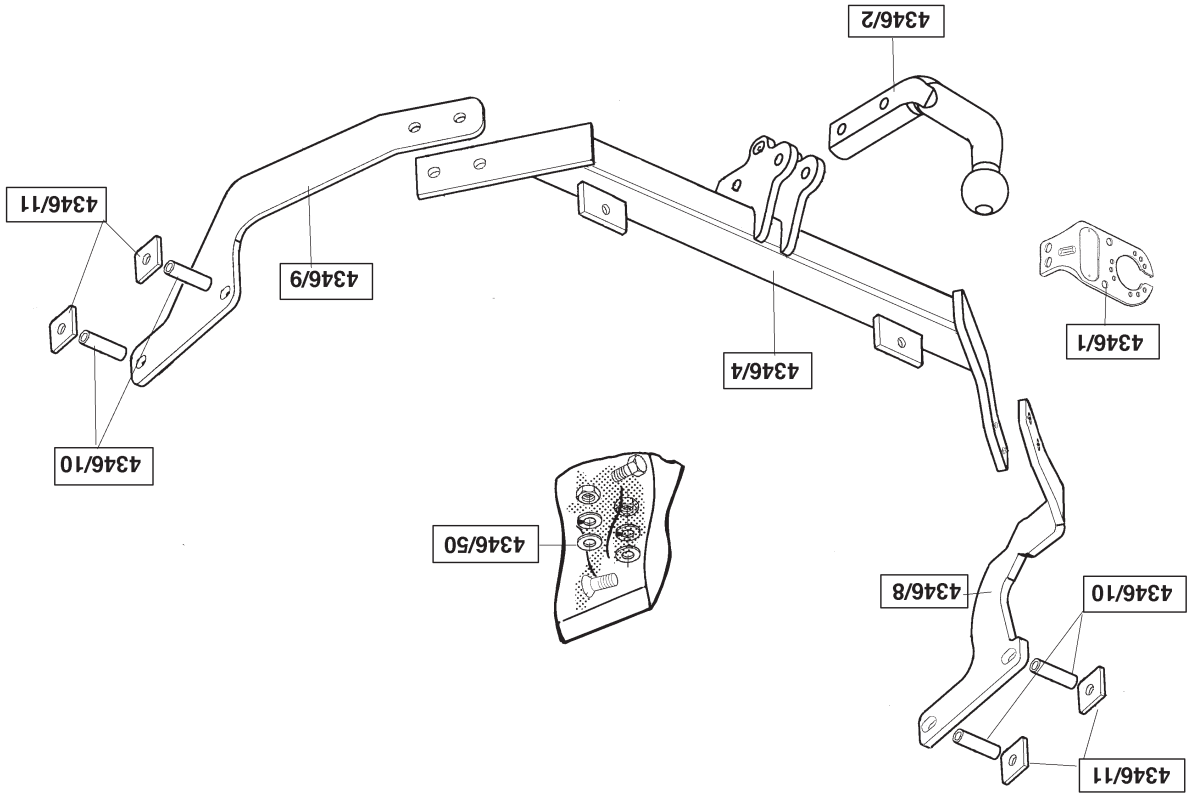



Koppelingsklasse : A 50-X
Nr. typegoedkeuring : e11 00-5089
D- Waarde : 7,55 kN
Max. massa aanhangwagen : 1300 kg
Max. verticale last : 80 kg

MONTAGEHANDLEIDING:

1. Verwijder het reservewiel. Belangrijk! bij een gemonteerde trekhaak dient men de krik niet op het reservewiel terug te plaatsen maar in het voertuig (vast) op te bergen.
2. Plaats de linker bevestigingsarm B beweeg deze over de boven zijde van de schokdemper bevestiging en vervolgens over de uitlaatpijp (zie fig.1 en fig.2). Plaats t.p.v. de punten D twee bouten M10x90 inclusief afstandsbusen ($\phi 15 \times 12$ L=52mm) contraplatten (40x5 L=40mm) veerringen en moeren. Zet deze verbindingen handvast.
3. Plaats de rechter bevestigingsarm C en bevestig deze t.p.v. punt E d.m.v. twee bouten M10x90 inclusief afstandsbusen ($\phi 15 \times 12$ L=52mm) contraplatten (40x5 L=40mm) veerringen en moeren. Zet deze verbindingen handvast.
4. Plaats de dwarsbalk overeenkomstig fig.3 tegen het achterpaneel en bevestig deze t.p.v. de punten A d.m.v. twee bouten M8x30 inclusief Slutringen ($\phi 28 \times 9$ x3) veerringen en moeren.
5. Bevestig t.p.v. de punten F vier bouten M10x40 inclusief dubbele sluitringen, veerringen en moeren handvast.
6. Plaats de kogelstang en bevestig deze d.m.v. één bout M12x65/21. en één bout M12x70/26.2 inclusief stekkerplaat, sluitringen en zelfborgende moeren. Draai alle bouten en moeren overeenkomstig de tabel vast. Herplaats het reservewiel.

BELANGRIJK:

- * Voor eventueel noodzakelijke aanpassing(en) "van het voertuig" dient men de dealer te raadplegen.
- * Indien op de bevestigingspunten een bitumen of anti-dreunlaag aanwezig is, dient deze verwijderd te worden.
- * Vergeet de veer- en sluitringen niet.
- * Kwaliteit bouten 8.8 ; moeren 8, of indien anders vermeld in montagehandleiding 10.9 / 10.
- * Voor het max. trekgewicht en de max. toegestane kogeldruk van uw voertuig, dient u uw dealer te raadplegen.
- * Het is aan te bevelen om na ca. 1000 km (gebruik) de boutverbindingen volgens tabel na te trekken of te controleren.
- * Bij het boren dient men er zorg voor te dragen, dat rem- en brandstofleidingen niet worden geraakt.
- * Verwijder "indien aanwezig" de plastic dopjes uit de puntlasmoeren.

Aanhaalmomenten voor bouten en moeren (8.8):

M8	23 Nm	
M10	46 Nm	
M12	79 Nm	71 Nm (met zelfborgende moer)

© 434670/10-06-2004/3



Klasa urządzenia sprzęgającego : A 50-X
Numer badania : e11 00-5089
Wartosc-D : 7,55 kN
Dopuszczalny uciąż zwD : 1300 kg
Nacisk na kule : 80 kg

INSTRUKCJA MONTAŻOWA.

1. Zdemonstrować koło zapasowe. **Ważne ! przy zamontowanym haku holowniczym, podnośnik samochodowy nie montować ponownie na kole zapasowym ale umieścić w pojeździe.**
2. Z lewej strony pojazdu przyłożyć płytę mocującą B . Ze względu na brak przestrzeni, niezbędnym jest poruszenie wydechem, by móc bez przeszkód umieścić wzmocnienie na swoim miejscu. Patrz rys.1 i rys.2. W punkcie D zastosować dwie śruby M10x90 wraz z tulejkami dystansowymi ($\phi 15 \times 12$ L=52mm) oraz płytami kontruującymi (40x5 L= 40mm) i podkładkami sprężynowymi. Całość skrócić wstępnie.
3. Z prawej strony umieścić wzmocnienie C a następnie w punktach E skrócić za pomocą dwóch śrub M10x90 wraz z tulejkami dystansowymi ($\phi 15 \times 12$ L = 52mm) stosując jednocześnie płyty kontruujące (40x5 L = 40mm) oraz podkładki sprężynowe. Całość skrócić wstępnie.
4. Belkę haka holowniczego przyłożyć do tylnej ściany pojazdu rys.3 a następnie w punktach A stosując dwie śruby M8x30 oraz podkładki płaskie ($\phi 28 \times 9 \times 3$) i podkładki sprężynowe oraz nakrętki skrócić.
5. W punktach F zastosować 4 śruby M 10x40 wraz z podwójnymi podkładkami płaskimi i podkładkami sprężynowymi . Całość skrócić wstępnie.
6. Kulę haka holowniczego skrócić za pomocą śruby o wymiarze M12x65/21.2 oraz drugiej śruby o wymiarze, M12x70/26.2 wraz z podstawą pod gniazdo, podkładkami płaskimi i nakrętkami samo

kontruującymi. Wszystkie śruby i nakrętki dokręcić z odpowiednim momentem obrotowym podanym poniżej w tabeli.

Wskazówki:

- Po przejechaniu 1000 km dokręcić wszystkie elementy skręcane.
- Podczas ewentualnych odwiertów upewnić się czy w pobliżu nie znajdują się przewody instalacji elektrycznej.
- Wszystkie ubytki powłoki lakierniczej zabezpieczyć przed korozją.
- Należy wyjąć ewentualne plastikowe zasłepki w punktach przyspawanych nakrętek.
- Stosować nakrętki oraz śruby gatunkowe dostarczone w komplecie.
- Utrzymywać kulę w czystości, oraz pamiętać o regularnym jej smarowaniu.
- Hak holowniczy zarejestrować w stacji diagnostycznej.

Zastosowanie się do powyższych wskazań gwarantuje Państwu bezpieczeństwo, niezawodność i sprawność naszego wyrobu przez cały okres jego użytkowania.

Momenty obrotowe dla dokręcania śrub i nakrętek (8.8):

M8	23 Nm	
M10	46 Nm	
M12	79 Nm	71 Nm (dla nakrętek samo kontruujących)

© 434670/10-06-2004/12



Istruzioni da conservare

Dispositivo di traino tipo: Brink 4346
 Citroën Xsara Picasso; 2004->
 Tipo funzionale: Per autoveicoli:
 Classe e tipo di attacco: A50-X
 Approvazione N.: e11 00-5089
 Valore D: 7,55 kN
 Carico max. verticale S: 80 kg
 Larghezza rimorchiabile: Per il triano di caravans o TATS e' consentita una larghezza di 2,50 m
 Massa rimorchiabile: vedi carta di circolazione dell' autoveicolo

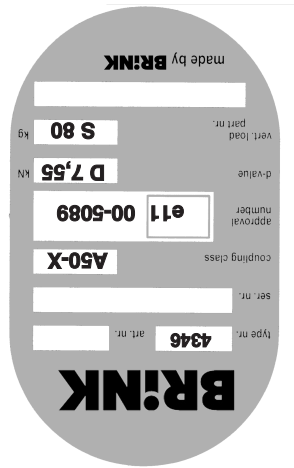

© 434670/10-06-2004/11

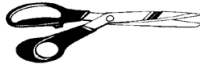

Couplings class : A 50-X
Approval number : e11 00-5089
D-Value : 7,55 kN
Max. trailers dimensions : 1300 kg
Max. vertical load : 80 kg

FITTINGINSTRUCTIONS.

1. Remove the spare tire. Important! with a mounted tow bar, one should not put the jack back on the spare tire, but instead, store it securely inside the vehicle.

2. Put the left-hand fixing arm B in place, and position it over the top side of the bumper attachment and then over the exhaust pipe (see fig. 1 and fig. 2). At points D, place two M10x90 bolts including spacers (ø15x12 L=52mm), back plates (40x5 L=40mm), spring washers and nuts. Tighten these connectors hand-tight.

3. Position the right-hand fixing arm C, and attach it at points E using two M10x90 bolts including spacers (ø15x12 L=52mm), back plates (40x5 L=40mm), spring washers, and nuts. Tighten these connectors hand-tight.

4. Place the cross member against the back panel as indicated in fig. 3, and attach it at points A using two M8x30 bolts including flat washers (ø28x9x3), spring washers, and nuts.

5. At points F, attach four M10x40 bolts hand-tight, including double flat washers, spring washers, and nuts.

6. Put the ball hitch in place and attach it using one M12x65/21 bolt, and one M12x70/26.2 bolt including socket plate, flat washers, and self-locking nuts. Tighten all nuts and bolts to the torque indicated in the table. Replace the spare tire.

DICHIARAZIONE DI CORRETTO MONTAGGIO

Si dichiara che il dispositivo di attacco tipo.....
 In fede è stato installato sull' auto veicolo.....
targa.....
 in conformità alle prescrizioni sia del costruttore del veicolo che del costruttore del dispositivo stesso.

NOTE:

- * The dealer should be consulted for possible necessary adjustment(s) "of the vehicle".
- * Remove the insulating material from the contact area of the fitting points.
- * All bolts are quality 8.8 - nuts 8. or when mentioned in fitting instructions 10.9 / 10.
- * Don't forget the spring- and plain washers.
- * Consult your dealer for the maximum tolerated pull weight and ball hitch pressure of your vehicle.
- * It is recommendable to retighten all fixing bolts and nuts after the towbar has been in use for some 1000 km/600 miles.
- * Do not drill through brake-or fuel-lines.
- * Remove (if present) the plastic caps from the spot welding nuts.

Torque settings for nuts and bolts (8.8):

M8	23 Nm
M10	46 Nm
M12	79 Nm
71 Nm (with self-locking nut)	



Kupplungsklasse : A 50-X
Genehmigungsnr. : e11 00-5089
D-Wert : 7,55 kN
Max. Masse Anhänger : 1300 kg
Stützlast : 80 kg

MONTAGEANLEITUNG:

1. Das Ersatzrad entfernen. Wichtig! Bei einer montierten Anhängervorrichtung den Wagenheber nicht wieder auf dem Ersatzrad befestigen, sondern im Fahrzeug (fest) verstauen.
2. Den linken Haltearm B anlegen und über die Oberseite der Schockdämpferhalterung und anschließend über das Auspuffrohr (siehe Abb. 1 und Abb. 2) bewegen. An den Punkten D zwei M10x90-Schrauben einschließlich Distanzhülsen (ø15x12 L=52mm), Gegenplatten (40x5 L=40mm), Federringen und Muttern anbringen. Diese Verbindungen halbfest anziehen.
3. Den rechten Haltearm C anlegen und bei Punkt E mit zwei M10x90-Schrauben einschließlich Distanzhülsen (ø15x12 L=52mm), Gegenplatten (40x5 L=40mm), Federringen und Muttern anbringen. Diese Verbindungen halbfest anziehen.
4. Den Querträger gemäß Abb. 3 an die Rückwand anlegen und bei den Punkten A mit zwei M8x30-Schrauben einschließlich Unterlegscheiben (Ø28x9 x3), Federringen und Muttern befestigen.
5. Bei den Punkten F vier M10x40-Schrauben einschließlich doppelter Unterlegscheiben, Federringen und Muttern befestigen und halbfest anziehen.
6. Die Kugelstange anlegen und mit einer M12x65/21-Schraube und einer M12x70/26.2-Schraube einschließlich Steckerplatten, Unterlegscheiben und selbstsichernder Muttern befestigen. Alle Schrauben und Muttern

gemäß den Angaben in der Tabelle festdrehen. Das Ersatzrad wieder anbringen.

HINWEISE:

- * Für (eine) eventuell erforderliche Anpassung(en) "des Fahrzeugs" ist der Händler zu Rate zu ziehen.
- * Im Bereich der Anlageflächen muß Unterbodenschutz, Holraumkonservierung (Wachs) und Antidröhnmaterial entfernt werden.
- * Vor dem Bohren prüfen, daß keine, dort eventuell vorhandene Leitungen beschädigt werden können.
- * Alle Bohrspäne entfernen und gebohrte Löcher gegen Korrosion schützen.
- * Nur mitgelieferte Schrauben, Federringe und Muttern der vorgeschriebenen Güteklassen verwenden.
- * Alle Befestigungsschrauben nach ca. 1000 km Anhängerbetrieb nachziehen.
- * Die Kupplungskugel ist sauber zu halten und zu fetten.
- * Entfernen Sie "falls vorhanden", die Plastikkappen von den Punktschweißmuttern.
- * Für das höchstzulässige Zuggewicht und den erlaubten Kugeldruck Ihres Fahrzeugs ist Ihr Kfz-Händler zu befragen.

Anzudrehmomente für Verschraubungen 8.8):

M8	23 Nm	
M10	46 Nm	
M12	79 Nm	71 Nm (mit selbstsichernder Mutter)

© 434670/10-06-2004/5



Classe di accoppiamento : A 50-X
No. approvazione del tipo : e11 00-5089
Valore D : 7,55 kN
Massa rim max. : 1300 kg
Carico max. sulla sfera : 80 kg

ISTRUZIONI PER IL MONTAGGIO:

1. Rimuovere la ruota di scorta. Importante! Con il gancio traino montato, il cric non deve più essere riposto sulla ruota di scorta, ma deve essere tenuto (ancorato) all'interno del veicolo.
2. Posizionare il braccio sinistro di fissaggio B, muovendolo sulla superficie superiore del fermo dell'ammortizzatore e, quindi, sul tubo di scarico (vedi fig. 1 e fig. 2). Inserire due bulloni M10x90, completi di bussole (Ø15x12 L=52 mm), piastrine (40x5 L=40 mm), rondelle elastiche e dadi, a livello dei punti D. Avvitare manualmente questi dispositivi di fissaggio.
3. Posizionare il braccio destro di fissaggio C e fissarlo inserendo due bulloni M10x90, completi di bussole (Ø15x12 L=52 mm), piastrine (40x5 L=40 mm), rondelle elastiche e dadi, a livello dei punti E. Avvitare manualmente questi dispositivi di fissaggio.
4. Posizionare la traversa contro il pannello posteriore, come indicato in fig. 3, e fissarla inserendo due bulloni M8x30, completi di rondelle (Ø28x9x3), rondelle elastiche e dadi, a livello dei punti A.
5. Avvitare manualmente quattro bulloni M10x40, completi di doppie rondelle, rondelle elastiche e dadi, a livello dei punti F.
6. Montare l'asta della sfera mediante un bullone M12x65/21.2 ed un bullone 12X70/26.2, completi di piastra di collegamento, rondelle e dadi autobloccanti. Serrare tutti i dadi e bulloni alle coppie di serraggio indicate in tabella. Rimontare la ruota di scorta.

N.B.

- * Per eventuali necessari adattamenti "del veicolo" si consiglia di consultare il fornitore.
- * Rimuovere lo strato di materiale isolante dai punti d'attacco.
- * Qualità dei bulloni 8.8 - dadi 8 salvo altre istruzione (vedi istr. di montaggio 10.9/10).
- * Non dimenticare di interporre le apposite rondelle.
- * Per il peso complessivo trainabile della Vostra vettura, consultate il Vostro rivenditore autorizzato.
- * É consigliabile controllare e riserrare la bulloneria dopo circa 1000 km (di uso del gancio).
- * Praticando i fori, prestare attenzione e non danneggiare i cavi del freno e del carburante.
- * Rimuovere, se presenti, i coperchietti in plastica dai dadi di saldatura per punto.

Coppia di serraggio per viti e dadi (8.8):

M8	23 Nm	
M10	46 Nm	
M12	79 Nm	71 Nm (dadi autobloccanti)

© 434670/10-06-2004/10

Moment de serrage des boulons et écrous (8.8):		
M8	23 Nm	
M10	46 Nm	
M12	79 Nm	
71 Nm (avec écrou à autoverrouillage)		

1. Déposer la roue de secours. Important: une fois l'attelage monté, il ne faut pas remettre le cric dans le roue de secours mais le ranger dans le véhicule.
2. Positionner le bras de fixation gauche B, le déplacer au-dessus de la fixation supérieure de l'amortisseur et ensuite basculer l'autre extrémité au dessus de la sortie d'échappement (voir fig.1 et fig.2), le fixer sans serrer à l'aide des deux vis M10x90, des entretoises (ø15x12 L=52mm), des contreplaques (40x5 L=40mm), des rondelles ressorts et des écrous M10.
3. Positionner le bras de fixation droit C et le fixer sans serrer à l'emplacement des points E à l'aide des deux vis M10x90, des entretoises (ø15x12 L=52mm), des contre-plaques (40x5 L=40mm), des rondelles ressorts et des écrous M10.
4. Positionner la traverse d'attelage contre le panneau arrière conformément à la fig.3 et la fixer sans serrer à l'emplacement des points A à l'aide des vis M8x30, des rondelles plates (ø28x9x3), des rondelles ressorts et des écrous M8.
5. Assembler sans serrer le bras gauche et droit à la traverse d'attelage aux trous F à l'aide des quatre vis M10x40, des rondelles plates, des rondelles ressorts et des écrous M10.
6. Placer la boule et la fixer à l'aide d'un seul boulon M12x65/21 et un seul boulon M12x70/26.2, y compris le support de prise, les rondelles de blocage.

REMARQUE:

- * Pour une/des adaptations indispensables sur le véhicule, veuillez consulter le concessionnaire.
- * Enlever la couche de bitume ou d'anti-tremblement qui recouvre éventuellement les points de fixation.
- * Ne pas oublier les rondelles Grover et les rondelles de blocage.
- * Qualité de boulons 8.8; écrous 8, ou si indiqué autrement dans les instructions de montage 10.9/10.
- * Pour connaître le poids de traction maximum et le poids en flèche sur la route autorisée du véhicule, veuillez consulter votre concessionnaire.
- * Un contrôle de la boulonnerie doit être effectuée après les 1000 premiers kilomètres de remorquage.
- * Veiller en permanence à ne pas endommager les conduites de frein et de carburant.
- * Retirer "si présents" les embouts en plastique des écrous de soudure par point.

cage et les écrous autobloquants. Serrer tous les boulons et écrous conformément au tableau. Remettre la roue de secours en place.

Momentos de presión para tornillos y tuercas (8.8):		
M8	23 Nm	
M10	46 Nm	
M12	79 Nm	
71 Nm (para tuerca de seguridad)		

1. Retirar la rueda de repuesto. ¡Importante! Con un gancho de remolque montado no se puede volver a situar el gato sobre la rueda de repuesto sino hay que guardarla dentro del vehículo (sujetada).
2. Colocar el brazo de fijación izquierdo B y moverlo por encima del lado superior de la fijación del amortiguador y seguidamente sobre el tubo de escape (fig. 1 y fig. 2). Poner a la altura de los puntos D dos tornillos M10x90 inclusive tubos distanciadores (ø15x12 L=52mm), contraplacas (40x5 L=40mm), arandelas grover y tuercas. Sujetar estas conexiones sin apretarlas del todo.
3. Colocar el brazo de fijación derecho C y fijarlo a la altura del punto E por medio de dos tornillos M10x90 inclusive tubos distanciadores (ø15x12 L=52mm), contraplacas (40x5 L=40mm), arandelas grover y tuercas. Sujetar estas conexiones sin apretarlas del todo.
4. Situar el travesaño de acuerdo con la fig. 3 contra el panel posterior y fijarlo a la altura de los puntos A por medio de dos tornillos M8x30 inclusive arandelas planas (ø28x9x3), arandelas grover y tuercas.
5. Fijar a la altura de los puntos F cuatro tornillos M10x40 inclusive arandelas planas dobles, arandelas grover y tuercas, sin apretar del todo.
6. Colocar la bola y fijarla por medio de un tornillo M12x65/21 y un tornillo M12x70/26.2 inclusive placa enchufe, arandelas planas y tuercas de seguridad. Apretar todos los tornillos y tuercas según los puntos indicados en la tabla. Volver a colocar la rueda de repuesto.

N.B.:

- * Para (una) eventual(es) adaptación(es) 'del vehículo' consúltese al concesionario.
- * Si en los puntos de fijación hay una capa de betún o anti-choque hay que quitarla.
- * No se olvide de las arandelas normales y de muelle.
- * Clase de pernos 8.8; tuercas 8, si se menciona de otro modo en la instrucción de montaje 10.9/10.
- * Consulte a su concesionario para el peso máximo de tracción y la presión de la bola admitida de su vehículo.
- * Se recomienda después de aprox. 1000 km. (de uso) que se verifique o controle la unión de pernos, según el cuadro.
- * Retirar, si presentes, los capuchones de plástico de las tuercas de soldadura por punto.

Masa máxima del remolque : 1300 kg
 Valor D : 7,55 kN
 No. de aprobación de tipo : e11 00-5089
 Clase de acoplamiento : A 50-X



Carga vertical : 80 kg
 Masa máxima del remolque : 1300 kg
 Valor D : 7,55 kN
 No. de aprobación de tipo : e11 00-5089
 Clase de acoplamiento : A 50-X

INSTRUCCIONES DE MONTAJE:

1. Déposer la roue de secours. Important: une fois l'attelage monté, il ne faut pas remettre le cric dans le roue de secours mais le ranger dans le véhicule.
2. Positionner le bras de fixation gauche B, le déplacer au-dessus de la fixation supérieure de l'amortisseur et ensuite basculer l'autre extrémité au dessus de la sortie d'échappement (voir fig.1 et fig.2), le fixer sans serrer à l'aide des deux vis M10x90, des entretoises (ø15x12 L=52mm), des contreplaques (40x5 L=40mm), des rondelles ressorts et des écrous M10.
3. Positionner le bras de fixation droit C et le fixer sans serrer à l'emplacement des points E à l'aide des deux vis M10x90, des entretoises (ø15x12 L=52mm), des contre-plaques (40x5 L=40mm), des rondelles ressorts et des écrous M10.
4. Positionner la traverse d'attelage contre le panneau arrière conformément à la fig.3 et la fixer sans serrer à l'emplacement des points A à l'aide des vis M8x30, des rondelles plates (ø28x9x3), des rondelles ressorts et des écrous M8.
5. Assembler sans serrer le bras gauche et droit à la traverse d'attelage aux trous F à l'aide des quatre vis M10x40, des rondelles plates, des rondelles ressorts et des écrous M10.
6. Placer la boule et la fixer à l'aide d'un seul boulon M12x65/21 et un seul boulon M12x70/26.2, y compris le support de prise, les rondelles de blocage.

INSTRUCCIONES DE MONTAJE :

Categoría de acoplamiento : A 50-X
 No. d'homologación : e11 00-5089
 Valor D : 7,55 kN
 Masa max. de la remorque : 1300 kg
 Carga vertical max. : 80 kg





Koblingsklasse : A 50-X
Godkendelsenr. : e11 00-5089
D- værdi : 7,55 kN
Maximassa slæpvagn : 1300 kg
Max. vertikal last : 80 kg

MONTERINGSANVISNINGAR:

1. Avlägsna reservhjulet. Viktigt! Vid en monterad dragkrok ska domkraften inte placeras tillbaka på reservhjulet, utan förvaras (fast) inuti fordonet.
2. Placera den vänstra monteringsarmen B. För denna över ovsidan av stötdämparens fäste och sedan över avgasröret (se fig.1 och fig.2). Placera vid punkterna D två skruvar M10x90, inklusive distansbussningar (ø15x12 L=52mm), motbrickor (40x5 L=40mm) fjäderbrickor och muttrar. Drag åt dessa förbindelser handfast.
3. Placera den högra monteringsarmen C och montera den vid punkt E med två skruvar M10x90, inklusive distansbussningar (ø15x12 L=52mm), motbrickor (40x5 L=40mm), fjäderbrickor och muttrar. Drag åt dessa förbindelser handfast.
4. Placera tvärbalken enligt fig.3 mot bakpanelen och montera den vid punkterna A med två skruvar M8x30, inklusive planbrickor (ø28x9 x3), fjäderbrickor och muttrar.
5. Montera vid punkterna F fyra skruvar M10x40, inklusive dubbla planbrickor, fjäderbrickor och muttrar. Drag åt handfast.
6. Placera kulstången och montera den med en skruv M12x65/21 och en skruv M12x70/26.2, inklusive kontaktplattan, planbrickor och självlåsannde skruvar. Momentdrag alla skruvar och muttrar enligt tabellen. Sätt tillbaka reservhjulet.

OBS:

- * Kontakta återförsäljaren om fordonet eventuellt bör modifieras.
- * Om det finns ett bitumen- eller stötdämpande lager vid kontaktytor skall detta avlägsnas.
- * Glöm inte fjäder- och planbrickor.
- * Kvalitet skruvar 8.8; muttrar 8, eller om något annat anges i monteringsanvisningen 10.9/10.
- * Kontakta din återförsäljare för ditt fordon's max. dragvikt och tillåtna kulttryck.
- * Vi rekommenderar att se efter eller kontrollera skruvförbanden enligt tabellen efter (ett bruk av) ca 1000 km.
- * Vid borrning skall man se till att broms- och bränsleledningarna inte skadas.
- * Avlägsna de små plastlocken - om dessa finns - från punktsvetsmutterna.

Åtdragningsmoment för skruvar och muttrar (8.8):

M8	23 Nm	
M10	46 Nm	
M12	79 Nm	71 Nm (med självsäkrande mutter)

© 434670/10-06-2004/7



Kopplingsklass : A 50-X
Typgodkännande nr. : e11 00-5089
D- värde : 7,55 kN
Max. totalvægt trailer : 1300 kg
Max. vertikale belastning : 80 kg

MONTERINGSVEJLEDNING:

1. Fjern reservehjulet. Viktigt! Ved monterede anhængertræk bør donkraften ikke sættes tilbage på reservehjulet, men opbevares (fast) i køretøjet.
2. Placer venstre fastspændingsarm B. Bevæg denne henover oversiden af støddæmper-fastspændingsstedet og derefter henover udstødningsrøret (se fig.1 og fig.2). Placer på punkterne D to bolte M10x90 inkl. afstandsror (ø15x12 L=52mm), kontraplader (40x5 L=40mm), fjederringe og møtrikker. Monter disse forbindelser med hånden.
3. Placer højre fastspændingsarm C og fastgør denne på punkterne E ved hjælp af to bolte M10x90 inkl. afstandsror (ø15x12 L=52mm), kontraplader (40x5 L=40mm), fjederringe og møtrikker. Monter disse forbindelser med hånden.
4. Placer tværstangen i overensstemmelse med fig.3 mod bagpanelet og fastgør denne på punkterne A ved hjælp af to bolte M8x30 inkl. låseringe (ø28x9 x3), fjederringe og møtrikker.
5. Fastgør på punkterne F fire bolte M10x40 inkl. dobbelte låseringe, fjederringe og møtrikker med hånden.
6. Placer kuglestangen og fastgør denne ved hjælp af én bolt M12x65/21. og én bolt M12x70/26.2 inkl. stikplade, låseringe og sikringsmøtrikker. Skru alle bolte og møtrikker i overensstemmelse med tabellen godt fast. Sæt reservehjulet tilbage på sin plads.

BEMÆRK:

- * Kontakt forhandleren i forbindelse med eventuelle påkrævede ændring(er) på køretøjet.
- * Undervognsbehandlingen skal fjernes de steder hvor trækket ligger an mod bilen.
- * Efter montering af træk forsegles undervogns-behandlingen omkring anlægsstederne.
- * Brink træk er fremstillet i henhold til bilfabrikanternes foreskrifter.
- * Brink træk skal boltes fast, svejsning må ikke forekomme.
- * Husk fjeder- og planskiver.
- * Kontakt Deres forhandler for oplysninger om den maksimale trækraft og det tilladte kugletryk.
- * Kugelbolten er ISO Std. 1103
- * Anbefalet : Efter ca. 1000 km, efterspænd bolte og møtrikker
- * Fjern plasticpropperne "om de findes" fra de punktsvejsede møtrikker.

DENNE MONTERINGSVEJLEDNING SKAL MEDBRINGES VED SYN.

Spændingsmoment for bolte og møtrikker (8.8):

M8	23 Nm	
M10	46 Nm	
M12	79 Nm	71 Nm (med selvlåsende møtrik)

© 434670/10-06-2004/8